



Gebruiksaanwijzing en installatiehandleiding
GTR-7535/GTR-104/GTR-102/GTR-601/GTR-1001 eindversterkers

HARTELIJK DANK VOOR JE AANKOOP . . .

Dit JBL-product is ontworpen om prestaties en bedieningsgemak te bieden die je van JBL verwacht.

- Lees de gebruiksaanwijzing aandachtig door voordat je de versterker installeert en in gebruik neemt.
- Bewaar de gebruiksaanwijzing van de versterker samen met de gebruiksaanwijzing van de auto in het dashboardkastje.
- Bewaar het betaalbewijs van de versterker bij andere belangrijke documenten voor snelle garanteservice mocht dit nodig zijn.

GTR mono en full-range meerkanaals versterkers leveren de efficiëntie en het vermogen die je van Klasse D versterkers kunt verwachten. De versterkers voor de subwoofers zijn ontworpen voor optimale efficiëntie, een ruisarm signaalpad met lage vervorming, en laag-niveau en hoog-niveau ingangen. De 2, 4, en 5 kanaals versterkers bieden Bluetooth audiostreaming. GTR-versterkers zijn ook voorzien van Party Mode™, een Bluetooth-functie voor meervoudige verbindingen zodat drie van de inzittenden van de auto hun eigen muziek met het audiosysteem kunnen streamen. Clari-Fi™, een beschermde audio-hersteltietechnologie, verbetert de algemene audiokwaliteit van gecomprimeerde bestanden en herstelt de natuurlijke warmte en ambiance van de muziek. Je zult talloze andere functies en verfijningen ontdekken die de audio-ervaring in de auto vormgeven, zodat ze bij je persoonlijke smaak passen.

OVER DE GEBRUIKSAANWIJZING

Deze gebruiksaanwijzing beschrijft algemene installatierichtlijnen en instructies voor de bediening. Wij wijzen er echter op dat de juiste installatie van mobiele audio- en videocomponenten technische kennis van mechanische en elektrische procedures vereist. Als je niet beschikt over de kennis en gereedschappen om deze installatie uit te voeren, adviseren wij een bevoegde JBL-dealer te raadplegen over de installatie. Bewaar alle instructies en aankoopbewijzen voor het geval deze later nodig zijn. Beschouw deze handleiding als een onmisbaar onderdeel van je versterker.

INHOUDSOPGAVE

HOOFDSTUK 1: GEÏLLUSTREERDE INDEX VAN INGANGSAANSLUITINGEN	x
HOOFDSTUK 2: INSTALLATIE EN BEKABELING	xx
Verpakkingsinhoud	xx
Voorzorgsmaatregelen	xx
1. Aansluitingen luidsprekeruitgangen	xx
2. Zekeringen	xx
3. Netsnoeraansluitingen	xx
4. Afstandsbediening (GTR-102, GTR-104, GTR-7535)	xx
5. In- en uitgangen voor- en achterzijde (RCA)	xx
6. Ingangsniveau	xx
7. Keuzeschakelaars crossoverfilter	xx
8. Gain	xx
9. Regelaars crossover-frequentie	xx
10. ADAS Assign (GTR-102, GTR-104 en GTR-7535)	xx
11. Controller (GTR-102, GTR-104, GTR-7535)	xx
12. REM (GTR-102, GTR-104)	xx
13. ADAS-ingang (GTR-102, GTR-104 en GTR-7535)	xx
14. Ingang voor firmware-updates	xx
15. Aan-/uit-/beveiligingsindicator	xx
16. Clari-Fi-indicator (GTR-102, GTR-104 en GTR-7535)	xx
17. Party Mode-indicator (GTR-102, GTR-104 en GTR-7535)	xx
18. Bluetooth-indicator (GTR-102, GTR-104, GTR-7535)	xx
HOOFDSTUK 3: AFSTANDBEDIENING (bedieningsregelaars en indicators)	xx
19. Toets voor telefoneren	xx
20. Toets voor ophangen telefoon	xx
21. Aan-/uit-/beveiligingsindicator	xx
22. Clari-Fi indicator	xx
23. Indicator bedieningsmodus	xx
24. Bluetooth-indicator	xx
25. Toets bedrijfsmodus	xx
26. Power (Aan/uit)-toets	xx
27. Bluetooth koppeltoets	xx
28. Clari-Fi-toets	xx
HOOFDSTUK 4: Bediening	xx
Bluetooth-functies:	
Party Mode	xx
Prioriteiten voor audio-ingangen	
Clari-Fi audio-hersteltechnologie	xx
Regelaars voor het ingangsniveau instellen	xx

Crossover instellen	XX
Subwoofer aanpassen	XX
Fase van subwoofer selecteren	XX
Bass Boost EQ	XX
HOOFDSTUK 5: PROBLEEMOPLOSSING	XX
HOOFDSTUK 6: SPECIFICATIES	XX

HOOFDSTUK 1: GEÏLLUSTREERDE INDEX VAN INGANGSAANSLUITINGEN

Voorpaneel GTR-versterker

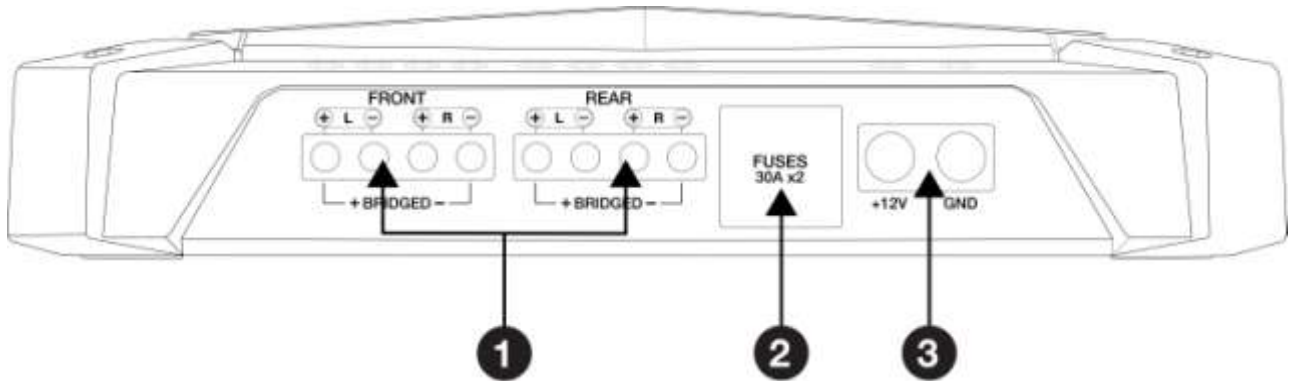

Achterpaneel GTR-versterker

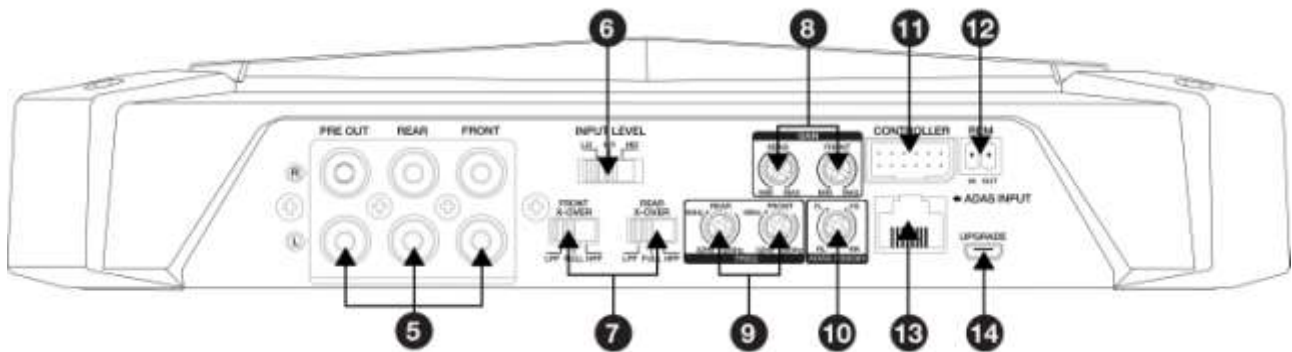

Bovenpaneel GTR-versterker

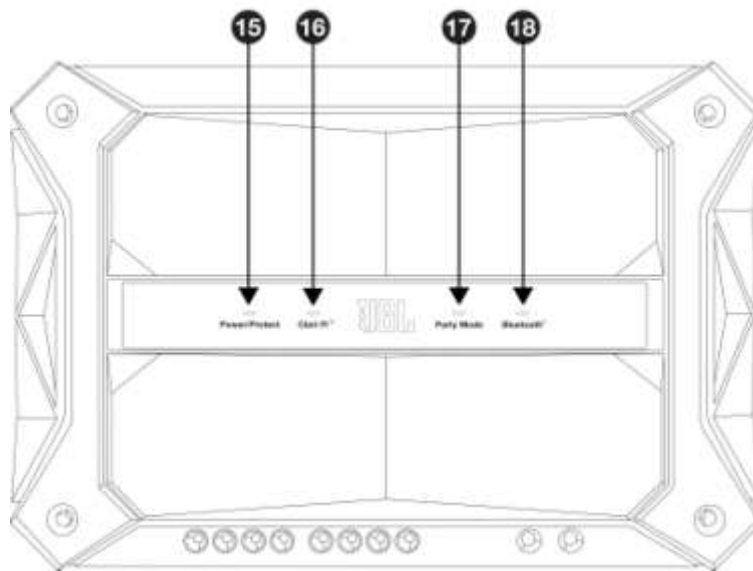

HOOFDSTUK 2: INSTALLATIE EN BEKABELING

Verpakkingsinhoud:

1 versterker

2 reservezekeringen (X3 GTR-7535, GTR-1001; X1 GTR-102)

1 in de cabine gemonteerd bedieningspaneel (modellen GTR-102, GTR-104 en GTR-7535)

 Gebruiksaanwijzing

4 RCA-aadapters (X2, GTR-102, GTR-601, GTR-1001)

4 schroeven

1 REM-adapter (GTR-102 en GTR-104 modellen)

Voorzorgsmaatregelen:

BELANGRIJK: De min-kabel (-) van de autoaccu loskoppelen voordat je tot installatie overgaat.

- Draag bij gebruik van gereedschap altijd een veiligheidsbril.
- Kies een veilige plaats voor de montage. Voorkom blootstelling aan vocht. Controleer de vrije ruimte aan beide zijden van het geplande montagevlak.
- Bij het boren of zagen op de montageplaats voorkomen dat schroeven of kabels geen remleidingen, brandstofleidingen of kabelbomen kunnen beschadigen. Zorg ervoor dat de ligging van de kabels de veilige werking van het voertuig niet belemmert.
- Zorg er bij het maken van elektrische aansluitingen voor dat deze goed vastzitten en goed zijn geïsoleerd.
- Als je een zekering van de versterker moet vervangen, gebruik dan hetzelfde type zekering met dezelfde stroomwaarde als die van de oorspronkelijke zekering.
- Kies een droge maar goed geventileerde montageplaats, zoals onder een stoel of in de kofferbak met voldoende luchtcirculatie, om de versterker koel te houden.
- Monteer de versterker niet met de heatsink (koellichaam) naar beneden gericht, omdat dit de koeling van de versterker belemmert.
- Monteer de versterker zodanig dat deze niet door de voeten van achterpassagiers of een schuivende lading in de kofferbak beschadigd kan worden.
- Gebruik de versterker als een sjabloon om de bevestigingsgaten op het montagevlak te markeren. Boor voorboorgaten in het montagevlak.

- Bevestig de versterker met vier geschikte bevestigingsschroeven op het montagevlak.

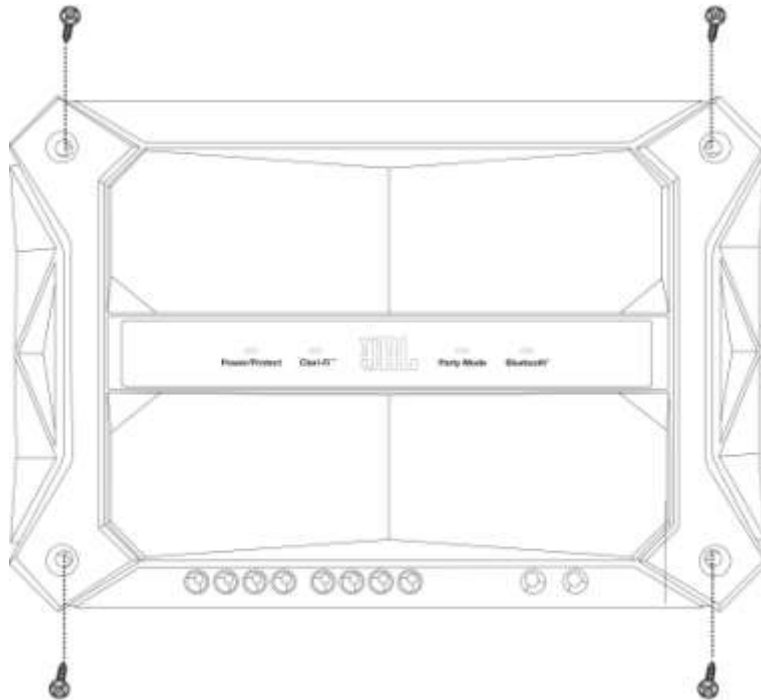

OPMERKING: Voordat je de versterker permanent monteert is het raadzaam eerste alle aansluitingen te maken.

1. Aansluitingen luidsprekeruitgangen:

Sluit de luidsprekers op de aansluitklemmen aan en let daarbij op de juiste polariteit: sluit de positieve (+) draad van de luidsprekers aan op de positieve (+) aansluitklem en de negatieve (-) draad op de negatieve (-) aansluitklem.

- De **GTR-102** is voorzien van aansluitklemmen L+, L-, R+, en R-
 - Sluit bij **2-kanaals gebruik** de linker luidspreker aan op de aansluitklemmen L+ en L- en de rechter luidspreker op de voorste aansluitklemmen R+ en R-.

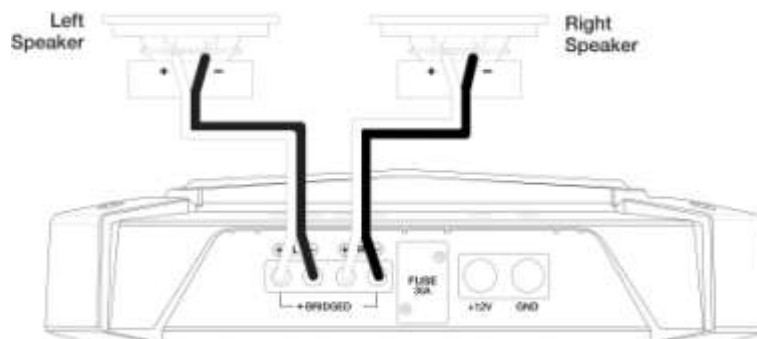

Left Speaker	Linker luidspreker
Right Speaker	Rechter luidspreker

- Sluit bij **mono (gebrugde) installatie** de positieve (+) draad van de luidspreker aan op de aansluitklem L+ en de negatieve (-) draad op de aansluitklem R-.

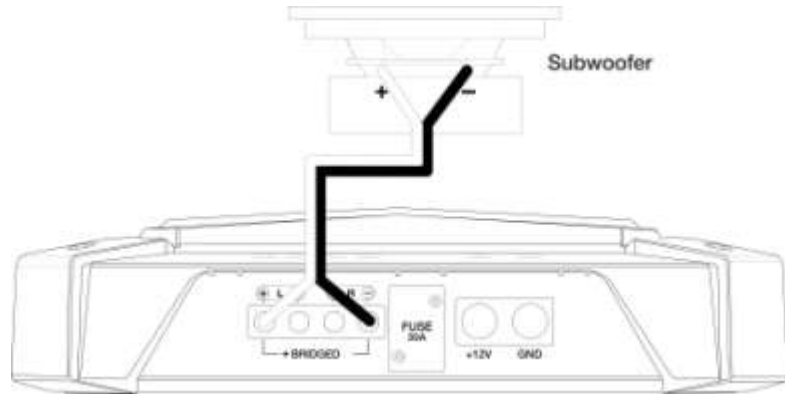

Subwoofer	Subwoofer
-----------	-----------

- De **GTR-104** is voorzien van aansluitklemmen L+, L-, R+ en R- voor en aansluitklemmen L+, L-, R+ en R- achter.
 - Sluit bij **4-kanaals gebruik** de luidspreker linksvoor aan op de voorste aansluitklemmen L+ en L- en de luidspreker rechtsvoor op de voorste aansluitklemmen R+ en R-. Sluit de luidspreker linksachter aan op de achterste aansluitklemmen L+ en L- en de luidspreker rechtsachter op de achterste aansluitklemmen R+ en R-.

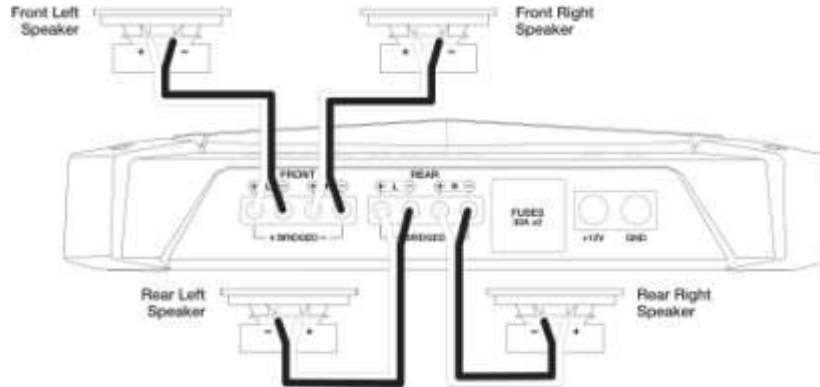

Front Left Speaker	Linker luidspreker voor
Front Right Speaker	Rechter luidspreker voor
Rear Left Speaker	Linker luidspreker achter
Rear Right Speaker	Rechter luidspreker achter

Sluit bij 3-kanaals gebruik de stereoluidsprekers aan op de voorste aansluitklemmen, zoals hierboven is beschreven. Sluit de + draad van de enkele luidspreker aan op de achterste aansluitklem L+ en de - draad op de achterste aansluitklem R-.

Sluit bij **2-kanaals (gebrugde) installatie** de + draad van de ene luidspreker aan op de voorste aansluitklem L+ en de - draad op de voorste aansluitklem R-. Sluit de + draad van de andere luidspreker aan op de achterste aansluitklem L+ en de - draad op de achterste aansluitklem R-.

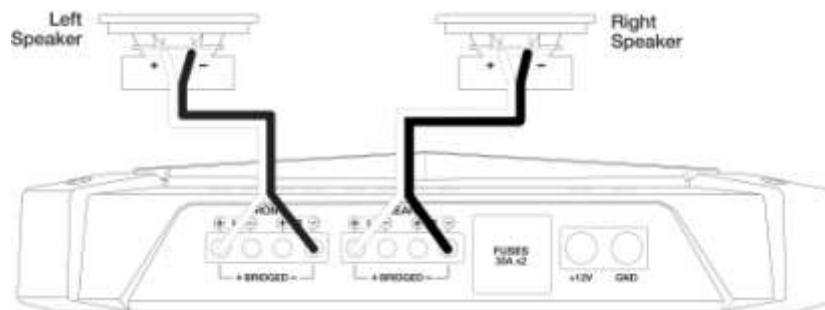

Left Speaker	Linker luidspreker
Right Speaker	Rechter luidspreker

- De **GTR-7535** is voorzien van aansluitklemmen L+, L-, R+ en R- voor; aansluitklemmen L+, L-, R+ en R- achter en aansluitklemmen + en - voor een subwoofer.
 - Sluit bij 5-kanaals installatie de luidspreker linksvoor aan op de voorste aansluitklemmen L+ en L- en de luidspreker rechtsvoor op de voorste aansluitklemmen R+ en R-. Sluit de luidspreker linksachter aan op de achterste aansluitklemmen L+ en L- en de luidspreker rechtsachter op de aansluitklemmen R+ en R-. Sluit de positieve (+) draad van de subwoofer aan op de aansluitklem + en de negatieve (-) draad op de aansluitklem -.
- De **GTR-601** en **GTR-1001** zijn voorzien van twee positieve (+) en twee negatieve (-) aansluitklemmen.
 - Sluit om twee subwoofers aan te drijven de positieve (+) en negatieve (-) draden van de ene subwoofer aan op de positieve en negatieve aansluitklemmen links, en de positieve (+) en negatieve (-) draden van de andere subwoofer op de positieve en negatieve aansluitklemmen rechts. De aansluitklemmen zijn inwendig parallel geschakeld.
 - Als je slechts één subwoofer aansluit, kun je ieder van de sets positieve en negatieve aansluitklemmen gebruiken.
- **OPMERKING:** De minimale luidsprekerimpedantie voor werking op full-range stereo en subwoofer is 2 ohm. De minimale luidsprekerimpedantie voor gebruggd gebruik is 4 ohm.

2. Zekeringen:

Vervang ze alleen door zekeringen met dezelfde stroomsterkte.

- Gebruik 30 ampère voor de **GTR-102**, **GTR-104** en **GTR-7535**.
- Gebruik 35 ampère voor de **GTR-601** en **GTR-1001**

3. Netsnoeraansluitingen:

- **Power (Voeding):** Voer de voedingskabel van de +12 V ingang naar de positieve pool van de accu van het voertuig. Installeer binnen 457 mm (18 inch) van de accu een geschikte zekeringhouder en zekering (minimaal 60 a). Zorg ervoor dat de draad tijdens de installatie niet wordt beschadigd of bekneld raakt. Installeer beschermende kabeldoorvoeren wanneer je de draden door schotten of ander plaatmetaal voert. Gebruik dickere draden voor grotere afstanden.
 - **GTR-102** en **GTR-104** minimale maat van de draden: 10 gauge
 - **GTR-601**, **GTR-1001**, **GTR-7535** minimale maat van de draden: 8 gauge
- **Aarde:** Voer een draad (met dezelfde dikte als de voedingskabel) van de aardaansluiting naar een bestaande bout op het chassis van het voertuig (zie onderstaande illustratie). **OPMERKING:** Verwijder verf van het chassis voor het beste contact. Gebruik een kartelring onder de ringaansluiting voor een goede verbinding.

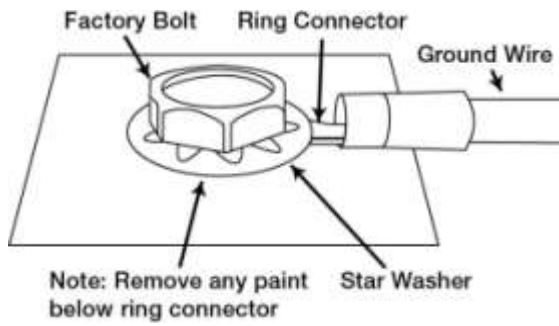

Factory Bolt	Fabrieksbout
Ring Connector	Ringaansluiting
Ground Wire	Aardingskabel
Note: Remove any paint below ring connector	Opmerking: Verwijder zonodig verf onder ringaansluiting
Star Washer	Sterring

4. Afstandsbediening (GTR-601, GTR-1001, GTR-7535):

Sluit een draad met een dikte van 18awg (0,755 mm²) aan tussen de draad "Afstandsbediening uit" van de broneenheid en de REM-ingang. Deze draad detecteert het signaal en draagt de versterker op om in te schakelen. (Zie **12. REM** hieronder voor informatie over de aansluiting van de afstandsbediening voor de modellen **GTR-102** en **GTR-104**.)

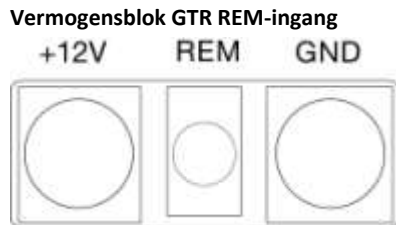

5. In- en uitgangen voor- en achterzijde (RCA):

- Als de broneenheid is voorzien van voorversterkeruitgangen, sluit dan de ingangen voor (FRONT), achter (REAR) en/of subwoofer (SUB) aan met RCA aansluitkabels.
- Om een tweede versterker rechtstreeks op de versterker aan te sluiten, een aansluitkabel van de voorversterkeruitgangen (PRE OUT) aansluiten op de voorversterkeringangen van de tweede versterker. (Alleen beschikbaar op **GTR-102** en **GTR-104** versterkers.)

6. Ingangsniveau

Selecteer laag (LO) als de versterker met de lijnniveau-aansluitingen van signaal wordt voorzien. Selecteer HI1 of HI2 als er aansluitingen op luidsprekerniveau worden gebruikt.

7. Keuzeschakelaars crossoverfilter (GTR-102, GTR-104 en GTR-7535)

Schuifschakelaars voor het selecteren van hoogdoorlaat (HP), laagdoorlaat (LP) of full-range (FULL). De filters op de **GTR-601** and **GTR-1001** zijn uitsluitend voor laagdoorlaat. (Zie **Crossover instellen** in Hoofdstuk 4.)

8. Gain:

Gebruik de regelaars voor het ingangsniveau om ingangse gevoeligheid van de versterker aan te passen aan het uitgangsniveau van de broneenheid. (Zie **Ingangsniveaus instellen** in Hoofdstuk 4 voor de aanbevolen afstelprocedure.)

9. Regelaars crossover-frequenties:

Gebruik de frequentieregelaars van het crossoverfilter voor het afstellen van de instellingen voor de kantelpunten voor full-range luidsprekers en subwoofers. (Zie **Crossover instellen** in Hoofdstuk 4.)

10. ADAS Assign (GTR-102, GTR-104 en GTR-7535):

Wanneer je het ADAS-systeem op de GTR-versterker aansluit (de kabel hiervoor wordt apart verkocht), verstuurt de versterker assistentieberichten voor de bestuurder van het voertuig, zoals waarschuwingen voor het verlaten van de rijstrook. Door aan de ADAS Assign draaiknop te draaien kan je selecteren over welke luidspreker de berichten worden uitgezonden. Je kunt kiezen om berichten te horen over de luidspreker linksvoor, of FL (bestuurderszijde), rechtsvoor, of FR (passagierszijde), linksachter of rechtsachter. Wanneer er een waarschuwing of bericht wordt uitgezonden, wordt de muziek gedempt en wordt deze weer hervat wanneer de berichten zijn voltooid.

11. Controller (GTR-102, GTR-104, GTR-7535):

Sluit het meegeleverde paneel van de afstandsbediening aan op de controller aansluiting op de versterker, zoals in onderstaande illustratie wordt getoond. Het paneel van de afstandsbediening is voorzien van een lange kabel en een bevestigingsflens, waardoor hij op een handige plaats in de cabine van het voertuig kan worden gemonteerd.

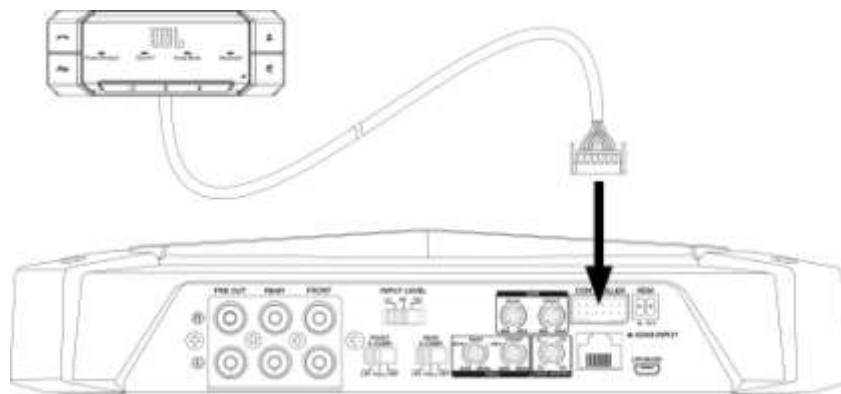

12. REM (GTR-102, GTR-104):

Sluit een draad met een dikte van 18 awg (0.83 mm²) aan tussen de draad Afstandsbediening uit van de broneenheid en de meegeleverde connector en steek dan de connector in deze ingang (zie onderstaande illustratie). De REM-draad detecteert signaal en draagt de versterker op om in/uit te schakelen.

Aansluiting kabel GTR afstandsbediening

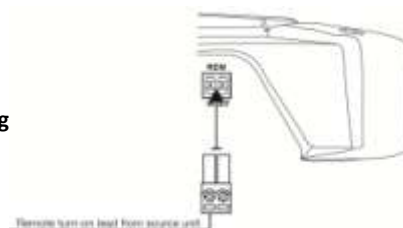

Remote turn-on lead from source unit

Remote aan-signaal van autoradio

Naast de REM-ingangen die de versterker inschakelen, zijn er REM-uitgangen die kunnen worden gebruikt om andere versterkers in te schakelen. Als de versterker bij het detecteren van een Bluetooth-signaal of ADAS-ingang automatisch inschakelt, schakelen de REM-uitgangen de andere versterkers ook in.

13. ADAS-ingang (GTR-102, GTR-104 en GTR-7535):

Volgorde ADAS-ingangskanalen: 1. FL- 2. FL+ 3. FR- 4. FR+ 5. RL- 6. RL+ 7. RR- 8. RR+

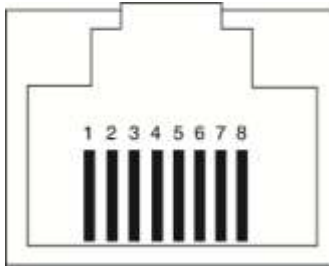

14. Ingang voor firmware-updates

Micro-USB-ingang voor het aansluiten op een computer voor firmware-updates, indien vereist. De huidige softwareversie kan worden gecontroleerd door de toets Ophangen telefoon op de afstandsbediening ten minste 10 seconden ingedrukt te houden (zie **20. Toets voor ophangen telefoon** hieronder). Je kunt naar de upgrademodus gaan door de Clari-Fi-toets op de afstandsbediening ten minste 10 seconden ingedrukt te houden, totdat alle vier de indicatielampjes gedurende één seconde knipperen (zie **28. Clari-Fi-toets** hieronder).

15. Aan-/uit-/beveiligingsindicator:

Het lampje licht wit op wanneer de versterker stroom krijgt en speelt. De indicator wordt rood als de versterker naar de beveiligingsmodus gaat, in het geval er zich omstandigheden voordoen zoals te hoge/te lage spanning, kortsluiting, storing uitgangscircuit versterker, oververhitting, waarbij deze zichzelf uitschakelt. (Zoek het indicatielampje dat zich op het bovenpaneel van de versterker en ook op de voorzijde van de afstandsbediening bevindt.)

16. Clari-Fi-indicator (GTR-102, GTR-104 en GTR-7535):

Het lampje licht op wanneer Clari-Fi is ingeschakeld en geluid hersteltechnologie toepast op alle signalen die via kabels of draadloos door de versterker worden gevoerd.

17. Party Mode-indicator (GTR-102, GTR-104 en GTR-7535):

Het lampje licht op wanneer de Party Mode is ingeschakeld (zie **25. Party Mode-toets** op de afstandsbediening) en meerdere gekoppelde apparaten in staat zijn om draadloos via Bluetooth muziek naar de versterker te streamen.

18. Bluetooth®-indicator (GTR-102, GTR-104 en GTR-7535):

Het lampje licht op wanneer Bluetooth actief is en de versterker met een compatibel apparaat is gekoppeld (zie 27. Bluetooth koppeltoets).

HOOFDSTUK 3: AFSTANDSBEDIENING (Bedieningsregelaars en indicators)

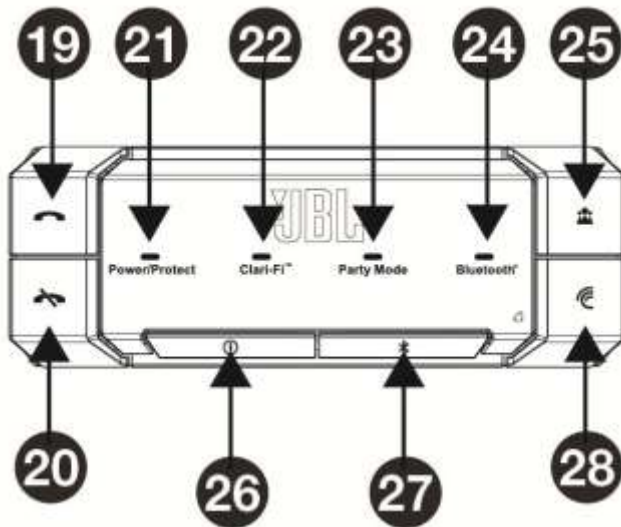

19. Toets voor telefoongesprek en 20. Toets voor ophangen telefoon:

Gespreksstatus	Druk op de toets voor telefoongesprek om...	Druk op de toets voor ophangen telefoon om...
Uitgaand gesprek belt	N.V.T.	Annuleer het uitgaande gesprek
Inkomend gesprek belt	Beantwoord het gesprek	Weiger het gesprek
Het gesprek is actief	Draag voor een privégesprek het geluid van het gesprek over naar de telefoon.	Beëindig het gesprek
Wachtstand: er belt een tweede inkomend gesprek	Zet het actieve gesprek in de wachtstand en beantwoordt het tweede inkomende gesprek.	Weiger het tweede inkomende gesprek.
Wachtstand: eerste gesprek is actief; tweede gesprek is in de wachtstand.	Zet het huidige gesprek in de wachtstand en schakel om naar het tweede gesprek.	Beëindig het huidige gesprek en schakel naar het tweede gesprek.

OPMERKING: De wachtstand is alleen van toepassing voor één aangesloten telefoon die twee inkomende gesprekken behandelt. U kunt Bluetooth niet gebruiken om een gesprek te beantwoorden of tussen gesprekken te schakelen met twee aangesloten telefoons.

21. Aan-/uit-/beveiligingsindicator:

Het lampje licht wit op wanneer de versterker stroom krijgt en speelt. De indicator wordt rood als de versterker naar de beveiligingsmodus gaat, in het geval er zich omstandigheden voordoen zoals te hoge/te lage spanning op de gelijkspanningsuitgang, storing uitgangscircuit versterker, oververhitting, waarbij deze zichzelf uitschakelt.

22. Clari-Fi-indicator:

Dit lampje licht op wanneer Clari-Fi wordt ingeschakeld.

23. Party Mode-indicator:

Het lampje licht op wanneer de Party Mode is ingeschakeld (zie **25. Party Mode**).

24. Indicatielampje Bluetooth:

Het lampje licht op wanneer Bluetooth actief is en de versterker met een compatibel apparaat is gekoppeld. (Zie **27. Bluetooth koppeltoets**).

25. Party Mode-toets:

Als het lampje oplicht, is de Party Mode ingeschakeld en kunnen er maximaal drie apparaten zonder permanente Bluetooth koppeling inhoud streamen. (Zie **29. Toets koppelen Bluetooth** en meer over de **Party Mode** in Hoofdstuk 4).

26. Power (Aan/uit)-toets:

Druk op de aan-/uittoets om de versterker in of uit te schakelen.

27. Bluetooth koppeltoets:

Druk om een toestel te koppelen op de Bluetooth-toets en selecteer dan de GTR-versterker van de lijst met beschikbare apparaten die op je telefoon verschijnt. (Zie meer over **Bluetooth functionaliteit** in Hoofdstuk 4).

28. Clari-Fi-toets:

Druk op deze toets om Clari-Fi in te schakelen, wat automatisch de juiste hoeveelheid geluidshersteltechnologie toepast die wordt vereist door het inkomende signaal op de versterker, hetzij via hoog-niveau ingangen, laag-niveau ingangen of draadloos. Laat Clari-Fi ingeschakeld omdat het automatisch de muziekbestanden detecteert en herstelt een geen invloed heeft op niet-gecomprimeerde bronnen.

HOOFDSTUK 4: BEDIENING

Bluetoothfunctionaliteit

- Zodra het koppelen met een compatibele mobiele telefoon is voltooid, kan je handsfree telefoongesprekken maken en ontvangen. Je hoort de stem van de beller over de luidsprekers van de auto en een in de controller in de cabine ingebouwde microfoon neem jouw stem op. Als er muziek wordt afgespeeld wordt deze gedempt als er een gesprek binnenkomt en blijft tijdens de duur van het gesprek gedempt. Ingebouwde echo-onderdrukking verbetert de gesprekskwaliteit door terugkoppeling van de luidsprekers van de auto te voorkomen.
- Je kunt muziek direct van een gekoppeld apparaat naar de GTR-versterker streamen. De versterker speelt audiobestanden af die op het toestel zijn opgeslagen of van apps op een gekoppelde mobiele telefoon.
- De GTR-versterker kan maximaal 8 gekoppelde apparaten onthouden en herkent onthouden apparaten en koppelt hier automatisch mee. In Party Mode kunnen maximaal 3 apparaten en in meerpuntsmodus 2 apparaten gelijktijdig worden gekoppeld. (Zie bedrijfsmodus hieronder.)

Ondersteunde Bluetooth-protocollen	
Protocol	Functie
A2DP 1.3	Het streamen van muziek van compatibele apparaten.
AVRCP 1.5	Het synchroniseren van het volume van een apparaat en de versterker; automatisch pauzeren van muziek wanneer deze door audio van een tweede apparaat wordt ingenomen.
HFP 1.6	Handsfree telefoneren.

Bedrijfsmodus

- De GTR-versterker is voorzien van twee Bluetooth aansluitmodi: **Normaal** en **Party Mode**.
- Met **Normale modus** kan je gelijktijdig met twee apparaten verbinden voor handsfree telefoneren en audiostreaming. De audio streamt van het apparaat dat het meest recent is geselecteerd. **OPMERKING:** Bij het maken of ontvangen van gesprekken kan de GTR-versterker slechts één telefoongesprek tegelijk behandelen.
- Met **Party Mode** kan je gelijktijdig met drie apparaten verbinden en van ieder apparaat (één apparaat tegelijk) muziek afspelen. De audio streamt van het apparaat dat het meest recent is geselecteerd, terwijl audio van andere AVRCP-compatibele apparaten pauzeert. Je kunt in Party Mode niet handsfree telefoneren.
- Druk om Party Mode in te schakelen op de Party Mode-toets op de afstandsbediening en er licht een indicatielampje op de afstandsbediening op wanneer Party Mode actief is. Druk nogmaals op de toets om Party Mode uit te schakelen en naar de normale modus te gaan.

Prioriteiten voor audio-ingangen

Om redenen van veiligheid en gemakkelijke bediening geeft de GTR-versterker als volgt prioriteit aan de audio-ingangen: 1) ADAS, 2) Bluetooth-gesprekken, 3) muziek/analoge audio.

- 1) ADAS-berichten worden over telefoongesprekken en analoge audiosignalen uitgezonden.
- 2) Bluetooth telefoongesprekken worden over analoge audiosignalen weergegeven.
- 3) Er wordt analoge audio afgespeeld wanneer er geen signalen van ADAS of Bluetooth-gesprekken aanwezig zijn.

Clari-Fi audio hersteltechnologie

- Clari-Fi audio hersteltechnologie verbetert het geluid van gecomprimeerde muziek, zoals satellietradio of MP3-bestanden. Door het ingangssignaal te analyseren, herstelt Clari-Fi informatie die tijdens het comprimeerproces verloren is gegaan, waarbij verloren details worden gereconstrueerd en de bandbreedte van de hoge frequenties wordt verbreed.
- Clari-Fi past naar behoefte verschillende gradaties van bewerking toe. Meer gecomprimeerde bestanden krijgen meer herstel, terwijl minder gecomprimeerde muziek minder herstel krijgt. Druk de Clari-Fi-toets op de afstandsbediening om deze in te schakelen. Er licht een indicatielampje op de afstandsbediening op wanneer Clari-Fi actief is.

Het instellen van de regelaars voor het ingangsniveau

Om de ingangsgoedigheid (versterking) van de versterker overeen te laten komen met het uitgangsniveau van de broneenheid, bevelen wij de volgende procedure aan:

- A.** Draai beide regelaars voor het ingangsniveau tegen de klok in naar MIN (minimum).
- B.** Speel een dynamisch muziektrack via de broneenheid af. Zet de volumeregelaar van de broneenheid in de stand 3/4.
- C.** Draai de regelaar voor het voorste ingangsniveau met de klok mee naar MAX (maximum) totdat het geluid niet langer helder klinkt en er krakend, sissend of vervormd geluid hoorbaar is die het geluid van een muziekinstrument verstoort.
- D.** Draai de regelaar voor het voorste ingangsniveau langzaam tegen de klok in totdat de muziek weer helder klinkt en markeer dan op welke stand de regelaar staat. Die markering is nu de maximale volume-instelling voor helder geluid.
- E.** Het ingangsniveau vóór is nu juist ingesteld. Herhaal deze procedure met de kanalen achter.

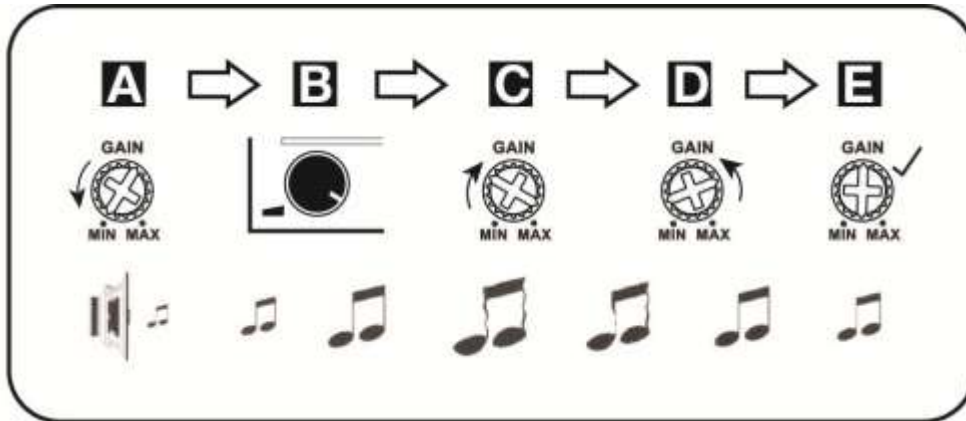

Het instellen van de crossover (GTR-102, GTR-104 en GTR-7535)

Het juist instellen van de keuzeschakelaars voor het crossoverfilter optimaliseert de frequentieverdeling voor efficiënte werking van de luidspreker en het beste geluid.

Stap 1: Gebruik de schuifschakelaars om laagdoorlaat (LP), full-range (FULL) of hoogdoorlaat (HP) te selecteren.

- LP: Laagdoorlaat. Kies deze instelling als je een of meer subwoofers wilt aansluiten of een laagdoorlaatfilter wilt toepassen voor aparte mid-bass luidsprekers. **OPMERKING:** de **GTR-601** en **GTR 1001** zijn alleen voorzien van laagdoorlaat crossovers.
- VOLLEDIG: Full-range. Kies deze instelling als je full-range luidsprekers aansluit en geen subwoofer in het systeem gebruikt.
- HP: Hoogdoorlaat. Kies deze instelling om te voorkomen dat lage bas de mid-range of full-range luidsprekers bereikt wanneer je een subwoofer in het systeem gebruikt.

Stap 2: Gebruik de frequentieregelaars van het crossoverfilter voor het afstellen van instellingen van de crossover-punten voor coaxiale luidsprekers en subwoofers en aan je eigen voorkeur aan te passen.

Draai de regelaars naar links om het crossover-punt te verlagen en naar rechts om het crossover-punt te verhogen. De optimale crossover-instellingen voor coaxiale luidsprekers en subwoofers zijn uiteindelijk afhankelijk van je persoonlijke voorkeuren. **OPMERKING:** het crossover-punt is in de modus full-range (FULL) niet van toepassing.

Subwoofer aanpassen

Selecteer intern (INT) als je een subwoofer op de **GTR-7535** versterker aansluit en als de broneenheid *niet* is voorzien van een subwooferuitgang (dit stuurt een samengesteld audiosignaal naar de subwoofer). Als de broneenheid *wel* is voorzien van een subwooferuitgang, selecteer dan extern (EXT) om op die uitgang aan te sluiten.

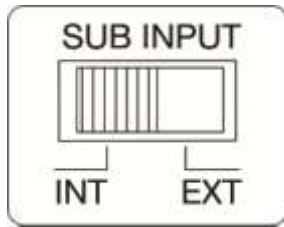

Het selecteren van de fase van de subwoofer (GTR-601, GTR-1001 en GTR-7535)

Je kunt voor de subwoofer een fase-uitgang van 0° of 180° kiezen. Speel om de fase van de subwoofer te controleren muziek met veel bas af en luister terwijl een ander de schakelaar voor 0/180 graden fase heen en weer schakelt. De juiste instelling geeft je de meeste bas. Als je geen merkbaar verschil waarneemt, laat de schakelaar dan in de stand 0.

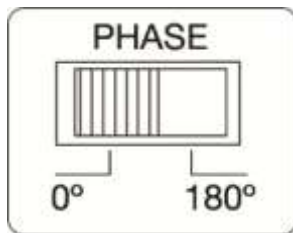

Bass Boost EQ (GTR-601, GTR-1001, GTR-7535)

Met Bass Boost EQ heb je de mogelijkheid om de basweergave van 0 dB tot +12 dB te verhogen.



HOOFDSTUK 5: PROBLEEMOPLOSSING

PROBLEEM: Geen geluid en AAN-/UITINDICATOR is uit.

OORZAAK en OPLOSSING: Geen spanning op aansluitklemmen BATT+ en/of REM of een slechte of geen aardaansluiting. Gebruik VOM om de spanningen op de aansluitklemmen van de versterker te controleren.

PROBLEEM: Geen geluid en de BEVEILIGINGSINDICATOR knippert iedere 4 seconden.

OORZAAK en OPLOSSING: Gelijkspanning op uitgang van de versterker. Het kan zijn dat de versterker moet worden gerepareerd.

PROBLEEM: Geen geluid en BEVEILIGINGSINDICATOR is aan.

OORZAAK en OPLOSSING: De versterker is oververhit. Zorg ervoor dat de koeling van de versterker op de montageplaats niet is geblokkeerd. Verifieer dat de impedantie van het luidsprekersysteem zich binnen de opgegeven grenzen bevindt. Of de spanning op de aansluiting BATT + bedraagt meer dan 16 V (of minder dan 8,5 V). Controleer het oplaadsysteem van het voertuig.

PROBLEEM: Geen geluid en de AAN-/UIT- en BEVEILIGINGSINDICATORS knipperen.

OORZAAK en OPLOSSING: De spanning op de aansluiting BATT+ bedraagt minder dan 9 V. Controleer het oplaadsysteem van het voertuig.

PROBLEEM: Vervormd geluid.

OORZAAK en OPLOSSING: Gain is niet juist ingesteld. Controleer de instelling van het INGANGSNIVEAU. Controleer de luidsprekersnoeren op kortsluitingen of aardingen. De versterker of broneenheid kan defect zijn.

PROBLEEM: Vervormd geluid en de BEVEILIGINGSINDICATOR knippert.

OORZAAK en OPLOSSING: Kortsluiting in de luidspreker of het snoer. Verwijder de luidsprekerkabels één voor één om de kortgesloten luidspreker of kabel op te sporen en repareer deze.

PROBLEEM: De muziek heeft geen dynamische kracht.

OORZAAK en OPLOSSING: De luidsprekers zijn niet juist aangesloten. Controleer de luidsprekeraansluitingen op de juiste polariteit.

PROBLEEM: Zekering van de versterker blijft doorslaan.

OORZAAK en PROBLEEM: De bedrading is niet juist aangesloten of er is kortsluiting. Raadpleeg de voorzorgsmaatregelen en procedures voor de installatie in de handleiding. Controleer de aansluitingen van de kabels.

PROBLEEM: Motorgeluiden (jankend of klikkend geluid) in het systeem wanneer de motor draait.

OORZAAK en PROBLEEM: De versterker pikt ruis van de dynamo op. Verminder de gain. Verwijder audiokabels van voedingskabels. Installeer een ruisfilter voor de dynamo op de voedingslijn tussen de

accu en de dynamo. Controleer de aardaansluitingen op de versterker, aangezien een losse of onjuiste aarde een van de belangrijkste oorzaken voor vreemde geluiden in een audiosysteem is.

HOOFDSTUK 6: GTR SPEC

Model	RMS-vermogen @ 4 ohm	RMS-vermogen @ 2 ohm	RMS-vermogen @ 4 ohm bridged	Totaal piekvermogen	Frequentierespons	Maximum ingangssignaal	Maximale gevoeligheid	Lijn-in signaal-ruisverhouding (referentie tot 1 watt @ 4ohm)	BT signaal-ruisverhouding (referentie tot 1 watt @ 4ohm)
GTR-102	100W x 2, ≤0.1% THD+N	120W x 2, ≤0.1% THD+N	240W x 1, ≤0.3% THD+N	700W	15Hz-35kHz	10V	200mV	≥75dBA	≥80dBA
GTR-104	100W x 4, ≤0.1% THD+N	120W x 4, ≤0.1% THD+N	240W x 2, ≤0.3% THD+N	1500W	15Hz-35kHz	10V	200mV	≥75dBA	≥80dBA
GTR-7535	75W x 4, ≤0.1% THD+N	100W x 4, ≤0.1% THD+N	200W x 2, ≤0.3% THD+N	2300W	15Hz-35kHz (bereik),	10V	200mV	≥75dBA (maximaal)	≥80dBA
	200W x 1, ≤0.1% THD+N	350W x 1, ≤0.1% THD+N	-		15Hz-320Hz (sub)			≥80dBA (sub)	
GTR-601	380W x 1, ≤0.1% THD+N	600W x 1, ≤0.1% THD+N	-	1500W	15Hz-320Hz	20V	200mV	≥80dBA	N/A
GTR-1001	700W x 1, ≤0.1% THD+N	1000W x 1, ≤0.1% THD+N	-	2600W	15Hz-320Hz	20V	200mV	≥80dBA	N.v.t.

Model	THD+N bij nominaal vermogen (@1K Hz)	Bluetooth-versie	Ondersteunde codecs	Afmetingen (L x B x H) mm/ inch	Gewicht (kg/ lbs.)	Werkspanning	zekering
GTR-102	≤0.1%	Bluetooth 3.0+EDR	A2DP V1.3 AVRCP V1.5 HFP V1.6	225.3x179.6x54.2 mm 8-7/8"x7-1/8"x2-3/16"	3.2kg 7.1 lbs	9-16VDC	30A x 1
GTR-104	≤0.1%	Bluetooth 3.0+EDR	A2DP V1.3 AVRCP V1.5 HFP V1.6	265.3x179.6x54.2 mm 10-1/2"x7-1/8"x2-3/16"	3.8kg 8.4 lbs	9-16VDC	30A x 2
GTR-7535	≤0.1%	Bluetooth 3.0+EDR	A2DP V1.3 AVRCP V1.5 HFP V1.6	335.3x179.6x54.2 mm 13-1/4"x7-1/8"x2-3/16"	4.6kg 10.1 lbs	9-16VDC	30A x 3
	≤0.1% (@50HZ)						
GTR-601	≤0.1% (50HZ)	Bluetooth 3.0+EDR	A2DP V1.3 AVRCP V1.5 HFP V1.6	265.3x179.6x54.2 mm 10-1/2"x7-1/8"x2-3/16"	3.02kg 6.7 lbs	9-16VDC	35A x 2
GTR-1001	≤0.1% (50HZ)	Bluetooth 3.0+EDR	A2DP V1.3 AVRCP V1.5 HFP V1.6	335.3x179.6x54.2 mm 13-1/4"x7-1/8"x2-3/16"	3.8kg 8.4 lbs	9-16VDC	35A x 3